

Alita lineáris levegőpumpák



- 1.1_Standard pumpamodellek
- 1.2_Nyomás- és vákuummodellek
- 1.3_OEM - pumpák sorozata



INECO[®]

**Air and Vacuum
Components**

www.in-eco.eu/hu

1

Alita lineáris levegőpumpák

A hatékony sűrítettlevegő-termelést biztosító Alita lineáris levegőpumpák tervezésekor fontos szempont volt az alacsony zajszint és a kis elektromos energiafogyasztás. A levegő áramlását a visszacsapó szelepekkel (3) ellátott kupakokban (2) elhelyezett rugalmas membránok (1) rezgése biztosítja. A membránokat tartó állandó mágneseket (4) az elektromágneses tekercspár (5) által létrehozott váltakozó mágneses mező mozgatja. A folyamat így módon mechanikai súrlódás nélkül, nagy hatékonysággal és alacsony zajszinttel működik.

Jellemzők:

- > folyamatos levegőáramlás
- > alacsony zaj- és rezgésszint
- > nagy hatékonyság
- > kis elektromos energiafogyasztás
- > hosszú élettartam
- > olajmentes kivitel
- > kompakt és könnyű szerkezet
- egyszerű karbantartás
- > hőszigetelés
- > kül- és beltéri használat
- > megbízható megszakított és folyamatos üzem
- > biztonságos szerkezet
- > automatikus membránhiba-észlelés

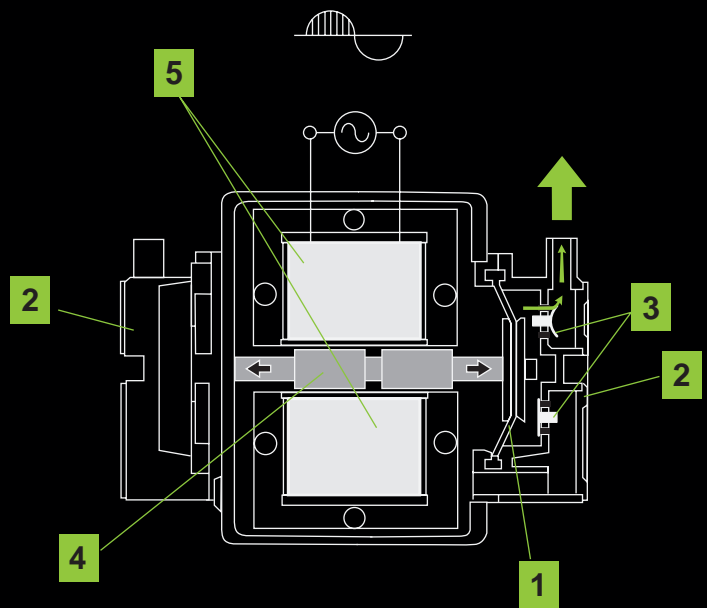

1

Alita lineáris levegőpumpák

—

1.1

Standard pumpamodellek

1

Alita lineáris levegőpumpák

1.1

Standard pumpamodellek

Alita_Lineáris levegőpumpák

Standard pumpamodellek AL-40, AL-60, AL-80

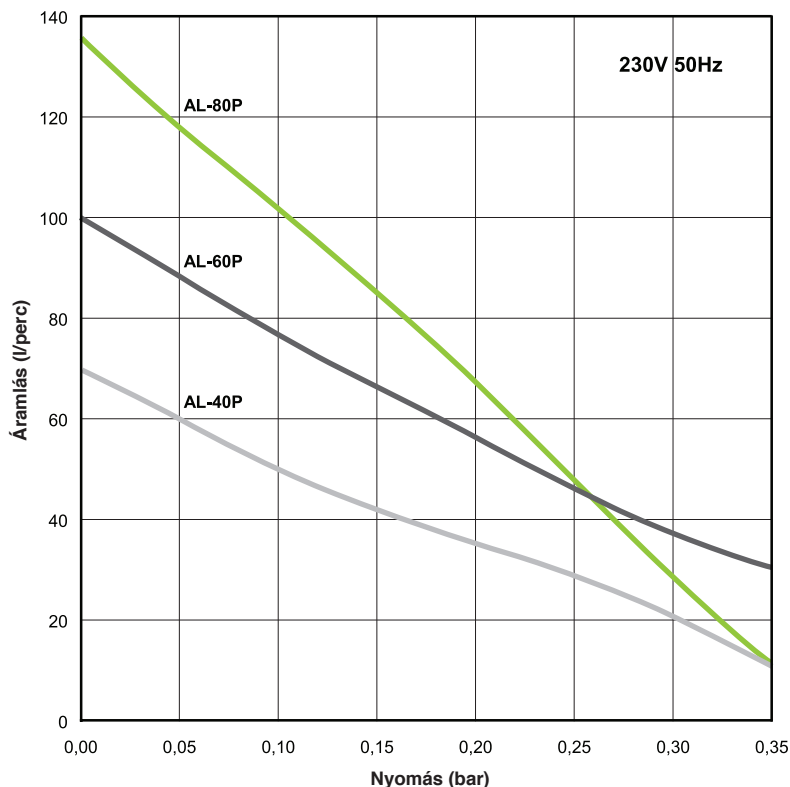

Modell	AL-40	AL-60	AL-80
Max. Teljesítmény	48 W	72 W	86 W
Zajsztint	36 dB	38 dB	39 dB
Tömeg	5.6 kg	6.5 kg	6.5 kg
Kimenet \varnothing	18 mm		
Max. munkanyomás	220 mbar		
Energiafogyasztás (maximum üzemi nyomás)	40 W	50 W	52 W
Feszültség, frekvencia	230V 50Hz		
IP védettség	IP54		
Méretetek (h x sz x m)	205 mm x 173 mm x 202 mm		

A közölt információk névleges egységre vonatkozó tesztek eredményein alapszanak. A specifikáció figyelmeztetés nélküli változtatás tárgyát képezi.

Alita_Lineáris levegőpumpák

Štandardné modely **AL-100, AL-120, AL-150, AL- 200**

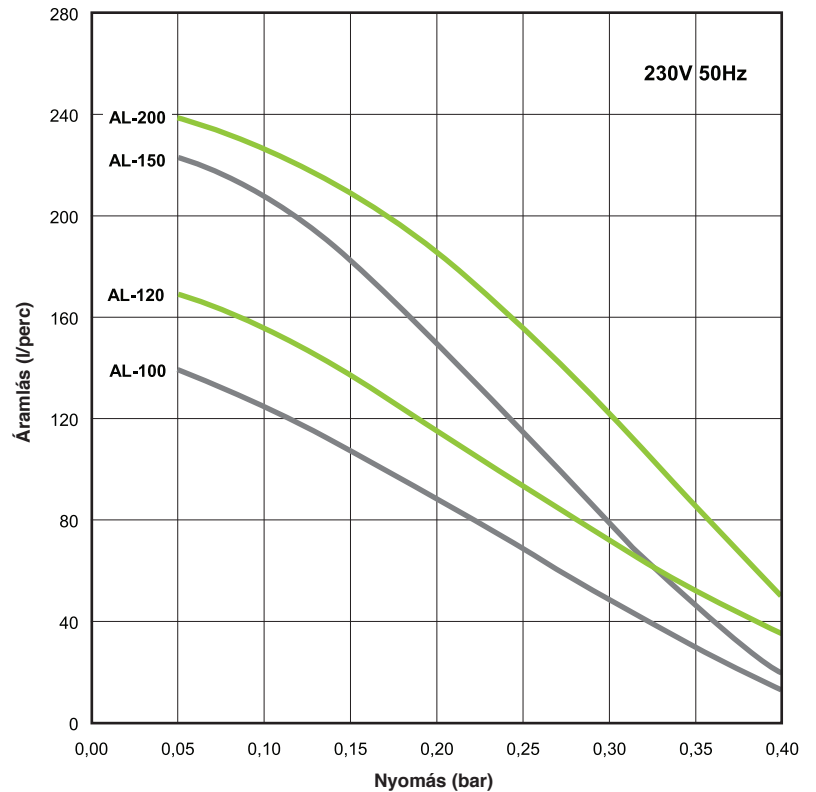

Modell	AL-100	AL-120	AL-150	AL-200
Max. Teljesítmény	120 W	124 W	160 W	261 W
Zajszint	41 dB	42 dB	44 dB	45 dB
Tömeg	8.3 kg	8.3 kg	10.1 kg	10.1 kg
Kimenet ø	18 mm		26 mm	
Max. munkanyomás	260 mbar			
Energiafogyasztás (maximum üzemi nyomás)	78 W	97 W	110 W	125 W
Feszültség, frekvencia	230V 50Hz			
IP védettség	IP54			
Méretetek (h x sz x m)	248 mm x 205 mm x 245 mm			

A közölt információk névleges egységre vonatkozó tesztek eredményein alapszanak. A specifikáció figyelmeztetés nélküli változtatás tárgyát képezi.

Alita_Lineáris levegőpumpák

Standard pumpamodellek **AL-250, AL-300, AL-400**

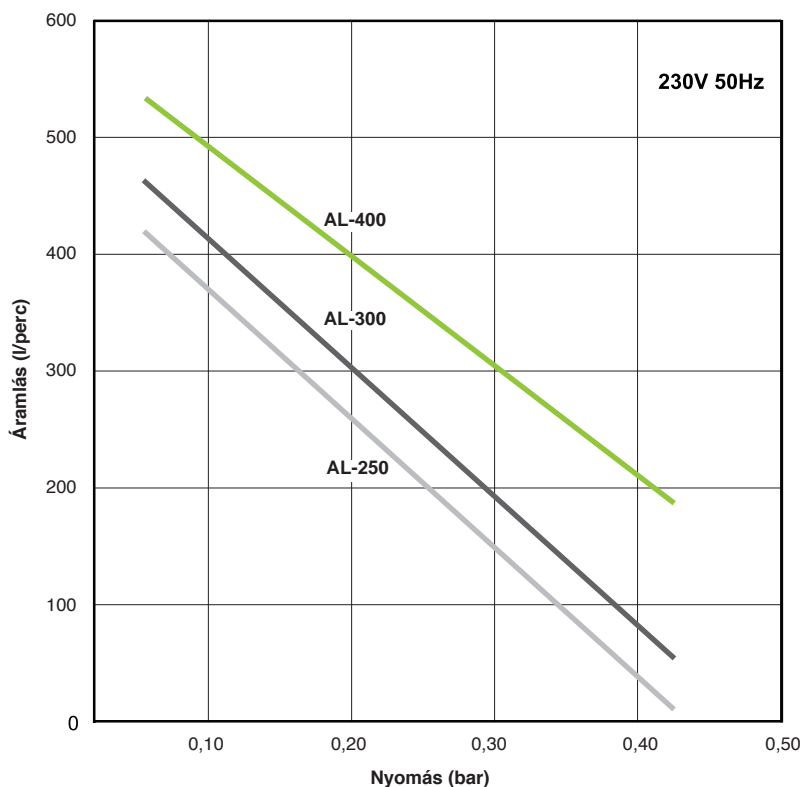

Modell	AL-250	AL-300	AL-400
Max. Teljesítmény	240 W	290 W	440 W
Zajszint	46 dB	47 dB	49 dB
Tömeg	18,8 kg	22,1 kg	22,2 kg
Kimenet ø	30 mm		
Max. munkanyomás	260 mbar		
Feszültség, frekvencia	230V 50Hz		
IP védettség	IP54		
Méreték (h x sz x m)	420 mm x 248 mm x 262 mm		

A közölt információk névleges egységre vonatkozó tesztek eredményein alapszanak. A specifikáció figyelmeztetés nélküli változtatás tárgyát képezi.

1

Alita lineáris levegőpumpák

—

1.2

Nyomás- és vákuummodellek

Alita_Lineáris levegőpumpák

Nyomás modellek
AL-6A, AL-15A



Nyomás és vákuum modellek
AL-6SA, AL-15SA, AL-30MSA

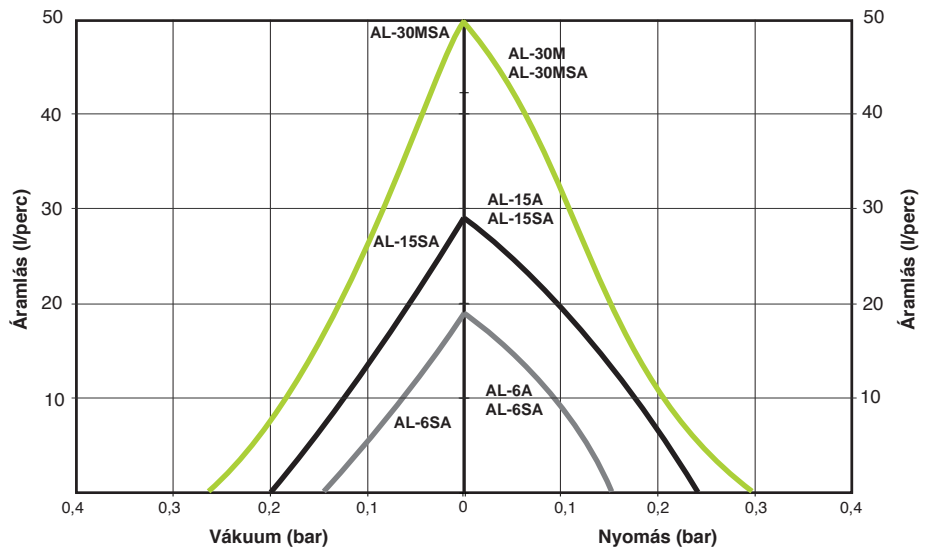

Modell	AL-6A/ AL-6SA	AL-15A/ AL-15SA	AL-30M/ AL-30MSA
Áram	0,1 A	0,2 A	0,25 A
Felvett teljesítmény	13 W	26 W	35 W
Zajszint	27 dB	29 dB	35 dB
Tömeg	2,4 kg	2,4 kg	3,7 kg
Max. munkanyomás	100 mbar		200 mbar
Méret (h x sz x m)	150 mm x 130 mm x 111 mm		
Feszültség, frekvencia	230V 50Hz		
IP védettség	IP54		

A közölt információk névleges egységre vonatkozó tesztek eredményein alapszanak. A specifikáció figyelmeztetés nélküli változtatás tárgyát képezi.

Alita_Lineáris levegőpumpák

Nyomás és vákuum modellek
AL-40SA, AL-60SA, AL-80SA

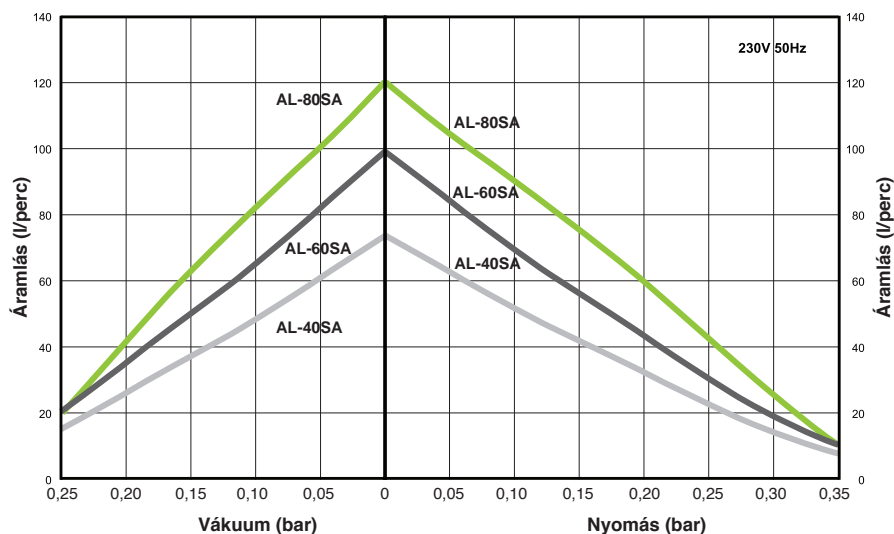

Modell	AL-40SA	AL-60SA	AL-80SA
Max. Teljesítmény	48 W	72 W	86 W
Zajszint	36 dB	38 dB	39 dB
Tömeg	5.6 kg	6.5 kg	6.5 kg
Kimenet ϕ	1/4" FPT		
Max. munkanyomás	210 mbar		
Max. munkavákuum	150 mbar		
Energiafogyasztás (maximum üzemi nyomás)	40 W	50 W	52 W
Feszültség, frekvencia	230V 50Hz		
IP védetség	IP54		
Méreték (h x sz x m)	205 mm x 173 mm x 202 mm		

A közölt információk névleges egységre vonatkozó tesztek eredményein alapszanak. A specifikáció figyelmeztetés nélküli változtatás tárgyát képezi.

1

Alita lineáris levegőpumpák

—

1.3

OEM - pumpák sorozata

1

Alita lineáris levegőpumpák

—

1.3

OEM - pumpák sorozata

Alita_Lineáris levegőpumpák

OEM - pumpák sorozata

A standard pumpamodellek széles választéka mellett a gyártó eredeti berendezései – egyedi ipari alkalmazásokhoz készült speciális, OEM-sorozatú lineáris levegőpumpák is szerepelnek kínálatunkban.

AL-6B
AL-15B
AL-20B

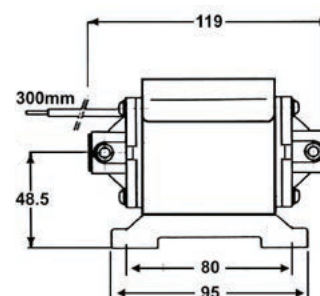
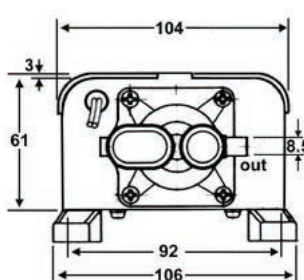

AL-6SB
AL-15SB
AL-20SB

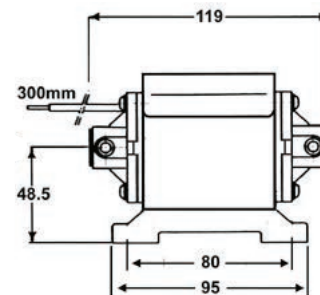
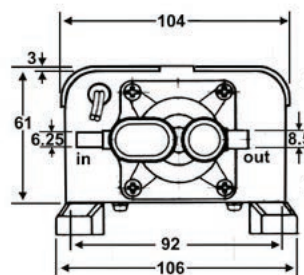

AL-30B
AL-40B
AL-50B

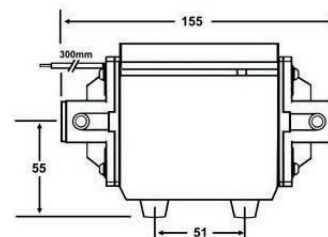
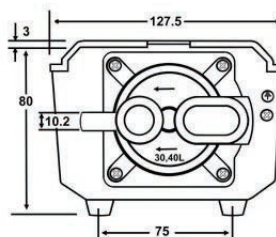

AL-30SB
AL-40SB
AL-50SB

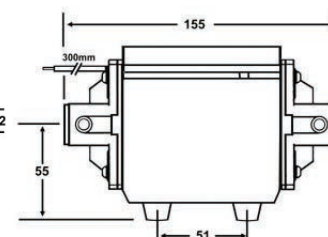
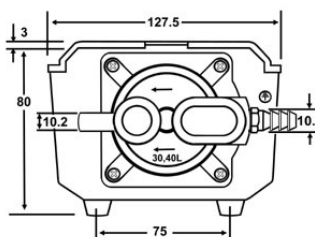

Alita_Lineáris levegőpumpák

OEM - pumpák sorozata

AL-60B

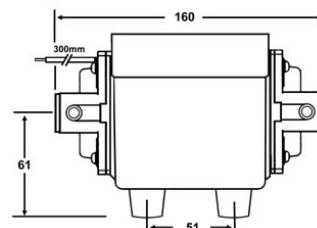
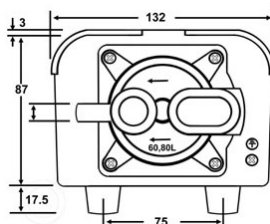

AL-60SB

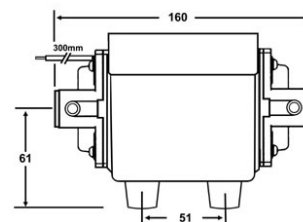
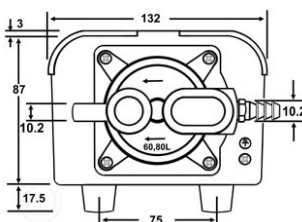

AL-80B

AL-100B



Nyomáscsatlakozó: 15 mm (2x)
Méretek: 133x175x105 mm

AL-80SB

AL-100SB



Nyomáscsatlakozó: 15 mm (2x)
Vákuumsatlakozó: 10 mm
Méretek: 133x175x105 mm

INECO[®]

IN-ECO, spol. s r.o.
Radlinského 13
034 01 Ružomberok
Slovak Republic
T +421 44 4304662
E info@in-eco.eu
www.in-eco.eu/hu

1.6.2022